

Varenummer: 20191B18B182SW
Beskrivelse: E+G Vinkelklemmeforbindelse
GN 191-B18-B18-2 -SW

Mål

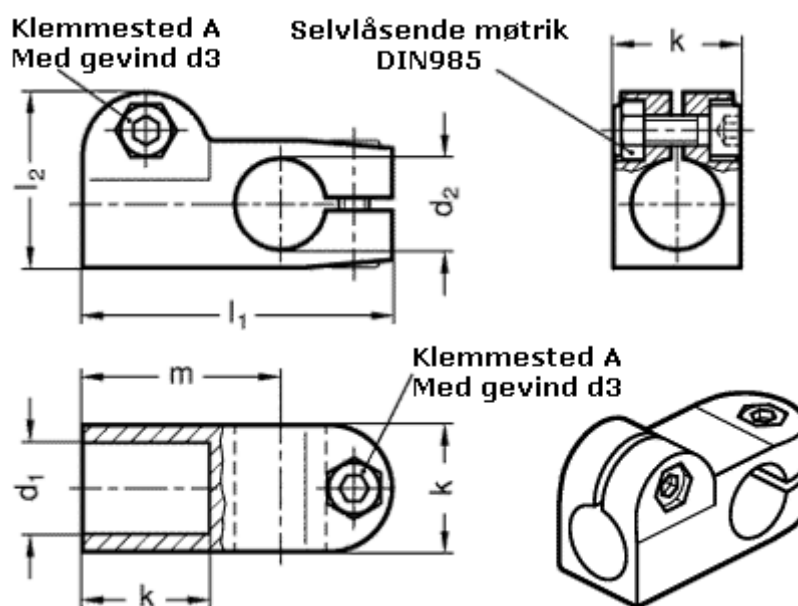

d1 = B18
d2 = B18
d3 = M 6
k = 25
l1 = 61
l2 = 34.5
m = 39